

22, 23

Всероссийская олимпиада школьников
по предмету «Физическая культура 5-6»
Школьный этап 2023/2024 учебный год

6 Б класс

Шифр 00К-06-08

БЛАНК ОТВЕТОВ

№ вопроса	Варианты ответов				№ вопроса	Варианты ответов			
1	<input type="checkbox"/> а	<input type="checkbox"/> б	<input type="checkbox"/> в	<input checked="" type="checkbox"/> г	9	<input type="checkbox"/> а	<input checked="" type="checkbox"/> б	<input type="checkbox"/> в	<input type="checkbox"/> г
2	<input type="checkbox"/> а	<input checked="" type="checkbox"/> б	<input type="checkbox"/> в	<input type="checkbox"/> г	10	<input checked="" type="checkbox"/> а	<input type="checkbox"/> б	<input type="checkbox"/> в	<input type="checkbox"/> г
3	<input checked="" type="checkbox"/> а	<input type="checkbox"/> б	<input type="checkbox"/> в	<input type="checkbox"/> г	11	<input type="checkbox"/> а	<input checked="" type="checkbox"/> б	<input type="checkbox"/> в	<input type="checkbox"/> г
4	<input type="checkbox"/> а	<input checked="" type="checkbox"/> б	<input type="checkbox"/> в	<input type="checkbox"/> г	12	<input type="checkbox"/> а	<input type="checkbox"/> б	<input checked="" type="checkbox"/> в	<input type="checkbox"/> г
5	<input type="checkbox"/> а	<input type="checkbox"/> б	<input checked="" type="checkbox"/> в	<input type="checkbox"/> г	13	<input type="checkbox"/> а	<input type="checkbox"/> б	<input checked="" type="checkbox"/> в	<input type="checkbox"/> г
6	<input checked="" type="checkbox"/> а	<input type="checkbox"/> б	<input type="checkbox"/> в	<input type="checkbox"/> г	14	<input type="checkbox"/> а	<input type="checkbox"/> б	<input checked="" type="checkbox"/> в	<input type="checkbox"/> г
7	<input type="checkbox"/> а	<input checked="" type="checkbox"/> б	<input type="checkbox"/> в	<input type="checkbox"/> г	15	<input type="checkbox"/> а	<input type="checkbox"/> б	<input checked="" type="checkbox"/> в	<input type="checkbox"/> г
8	<input checked="" type="checkbox"/> а	<input type="checkbox"/> б	<input type="checkbox"/> в	<input type="checkbox"/> г					

16. Зарядка

17. 80

19.	<u>1</u> 3	<u>2</u> 5 7	<u>3</u> 4	<u>4</u> 2	<u>5</u> 6
-----	---------------	-----------------	---------------	---------------	---------------

Оценка (слагаемые и сумма баллов) 11

Подпись и ФИО членов жюри _____

20,505

Всероссийская олимпиада школьников
по предмету «Физическая культура 5-6»
Школьный этап 2023/2024 учебный год

6.9 класс

Шифр ФК-06-19

БЛАНК ОТВЕТОВ

№	Варианты ответов				№	Варианты ответов			
вопроса					вопроса				
1	а	б	в	г	9	а	б	в	г
2	а	б	в	г	10	а	б	в	г
3	а	б	в	г	11	а	б	в	г
4	а	б	в	г	12	а	б	в	г
5	а	б	в	г	13	а	б	в	г
6	а	б	в	г	14	а	б	в	г
7	а	б	в	г	15	а	б	в	г
8	а	б	в	г					

16. тренировка

17. 78

19.

1	2	3	4
А	В	Г	Д

Оценка (слагаемые и сумма баллов) 15

Подпись и ФИО членов жюри _____

Всероссийская олимпиада школьников
по предмету «Физическая культура 5-6»
Школьный этап 2023/2024 учебный год

48, 08

6 4 6 класс

Шифр ~~03K-01~~ 23

БЛАНК ОТВЕТОВ

№ вопроса	Варианты ответов				№ вопроса	Варианты ответов			
1	<input checked="" type="checkbox"/>	<input type="checkbox"/>	<input type="checkbox"/>	<input checked="" type="checkbox"/>	9	<input type="checkbox"/>	<input checked="" type="checkbox"/>	<input type="checkbox"/>	<input type="checkbox"/>
2	<input checked="" type="checkbox"/>	<input type="checkbox"/>	<input type="checkbox"/>	<input type="checkbox"/>	10	<input checked="" type="checkbox"/>	<input type="checkbox"/>	<input type="checkbox"/>	<input type="checkbox"/>
3	<input type="checkbox"/>	<input checked="" type="checkbox"/>	<input type="checkbox"/>	<input type="checkbox"/>	11	<input type="checkbox"/>	<input type="checkbox"/>	<input type="checkbox"/>	<input checked="" type="checkbox"/>
4	<input type="checkbox"/>	<input type="checkbox"/>	<input checked="" type="checkbox"/>	<input type="checkbox"/>	12	<input type="checkbox"/>	<input checked="" type="checkbox"/>	<input type="checkbox"/>	<input type="checkbox"/>
5	<input type="checkbox"/>	<input type="checkbox"/>	<input type="checkbox"/>	<input checked="" type="checkbox"/>	13	<input type="checkbox"/>	<input type="checkbox"/>	<input checked="" type="checkbox"/>	<input type="checkbox"/>
6	<input checked="" type="checkbox"/>	<input type="checkbox"/>	<input type="checkbox"/>	<input type="checkbox"/>	14	<input type="checkbox"/>	<input type="checkbox"/>	<input checked="" type="checkbox"/>	<input type="checkbox"/>
7	<input type="checkbox"/>	<input checked="" type="checkbox"/>	<input type="checkbox"/>	<input type="checkbox"/>	15	<input type="checkbox"/>	<input checked="" type="checkbox"/>	<input type="checkbox"/>	<input type="checkbox"/>
8	<input type="checkbox"/>	<input type="checkbox"/>	<input type="checkbox"/>	<input checked="" type="checkbox"/>					

16. АВ

17. ~~АВ~~ 48

19.	1	2	3	4	5
	<u>А В</u>	<u>А В</u>	<u>Г</u>		

Оценки (слагаемые и сумма баллов)

11

Подпись и ФИО членов жюри

63, 135

Всероссийская олимпиада школьников
по предмету «Физическая культура 5-6»
Школьный этап 2023/2024 учебный год

6B класс

Шифр 06. ФК-06-24.

БЛАНК ОТВЕТОВ

№	Варианты ответов				№	Варианты ответов			
вопроса					вопроса				
1	<input type="checkbox"/> а	<input type="checkbox"/> б	<input type="checkbox"/> в	<input checked="" type="checkbox"/> г	9	<input type="checkbox"/> а	<input type="checkbox"/> б	<input checked="" type="checkbox"/> в	<input type="checkbox"/> г
2	<input checked="" type="checkbox"/> а	<input type="checkbox"/> б	<input type="checkbox"/> в	<input type="checkbox"/> г	10	<input checked="" type="checkbox"/> а	<input type="checkbox"/> б	<input type="checkbox"/> в	<input type="checkbox"/> г
3	<input type="checkbox"/> а	<input checked="" type="checkbox"/> б	<input checked="" type="checkbox"/> в	<input type="checkbox"/> г	11	<input type="checkbox"/> а	<input type="checkbox"/> б	<input type="checkbox"/> в	<input checked="" type="checkbox"/> г
4	<input type="checkbox"/> а	<input type="checkbox"/> б	<input checked="" type="checkbox"/> в	<input type="checkbox"/> г	12	<input type="checkbox"/> а	<input checked="" type="checkbox"/> б	<input type="checkbox"/> в	<input type="checkbox"/> г
5	<input type="checkbox"/> а	<input type="checkbox"/> б	<input checked="" type="checkbox"/> в	<input type="checkbox"/> г	13	<input type="checkbox"/> а	<input type="checkbox"/> б	<input type="checkbox"/> в	<input checked="" type="checkbox"/> г
6	<input checked="" type="checkbox"/> а	<input type="checkbox"/> б	<input type="checkbox"/> в	<input type="checkbox"/> г	14	<input type="checkbox"/> а	<input type="checkbox"/> б	<input checked="" type="checkbox"/> в	<input type="checkbox"/> г
7	<input type="checkbox"/> а	<input checked="" type="checkbox"/> б	<input type="checkbox"/> в	<input type="checkbox"/> г	15	<input type="checkbox"/> а	<input type="checkbox"/> б	<input checked="" type="checkbox"/> в	<input checked="" type="checkbox"/> г
8	<input checked="" type="checkbox"/> а	<input type="checkbox"/> б	<input type="checkbox"/> в	<input type="checkbox"/> г					

16. 000 _____

17. 78 _____

19.

1	2	3	4	5
B	A	Г	А	б

Оценка (слагаемые и сумма баллов) 13

Подпись и ФИО членов жюри _____

Всероссийская олимпиада школьников
по предмету «Физическая культура 5-6»

46, 325

Школьный этап 2023/2024 учебный год

6Б. класс

Шифр Ф.К. 06.40

БЛАНК ОТВЕТОВ

№ вопроса	Варианты ответов				№ вопроса	Варианты ответов			
1	<input type="checkbox"/> а	<input type="checkbox"/> б	<input type="checkbox"/> в	<input checked="" type="checkbox"/> г	9	<input type="checkbox"/> а	<input checked="" type="checkbox"/> б	<input type="checkbox"/> в	<input type="checkbox"/> г
2	<input checked="" type="checkbox"/> а	<input type="checkbox"/> б	<input type="checkbox"/> в	<input type="checkbox"/> г	10	<input type="checkbox"/> а	<input checked="" type="checkbox"/> б	<input type="checkbox"/> в	<input type="checkbox"/> г
3	<input type="checkbox"/> а	<input type="checkbox"/> б	<input type="checkbox"/> в	<input checked="" type="checkbox"/> г	11	<input type="checkbox"/> а	<input type="checkbox"/> б	<input type="checkbox"/> в	<input checked="" type="checkbox"/> г
4	<input type="checkbox"/> а	<input type="checkbox"/> б	<input checked="" type="checkbox"/> в	<input type="checkbox"/> г	12	<input type="checkbox"/> а	<input checked="" type="checkbox"/> б	<input type="checkbox"/> в	<input type="checkbox"/> г
5	<input type="checkbox"/> а	<input type="checkbox"/> б	<input checked="" type="checkbox"/> в	<input type="checkbox"/> г	13	<input type="checkbox"/> а	<input type="checkbox"/> б	<input checked="" type="checkbox"/> в	<input type="checkbox"/> г
6	<input type="checkbox"/> а	<input checked="" type="checkbox"/> б	<input type="checkbox"/> в	<input type="checkbox"/> г	14	<input type="checkbox"/> а	<input type="checkbox"/> б	<input type="checkbox"/> в	<input checked="" type="checkbox"/> г
7	<input type="checkbox"/> а	<input checked="" type="checkbox"/> б	<input type="checkbox"/> в	<input type="checkbox"/> г	15	<input checked="" type="checkbox"/> а	<input type="checkbox"/> б	<input type="checkbox"/> в	<input type="checkbox"/> г
8	<input checked="" type="checkbox"/> а	<input type="checkbox"/> б	<input type="checkbox"/> в	<input type="checkbox"/> г					

16. Зарядка

17. 25

19.	<input type="checkbox"/> 1	<input type="checkbox"/> 2	<input type="checkbox"/> 3	<input type="checkbox"/> 4	<input type="checkbox"/> 5
	<input type="checkbox"/> А	<input type="checkbox"/> Б	<input type="checkbox"/> Г	<input type="checkbox"/> Д	<input type="checkbox"/> Е

Оценка (стагасмыс и сумма баллов) 9

Подпись и ФИО членов жюри _____

Всероссийская олимпиада школьников
по предмету «Физическая культура 5-6»
Школьный этап 2023/2024 учебный год

6210^а класс

Шифр ФК-06-20

БЛАНК ОТВЕТОВ

№	Варианты ответов				№	Варианты ответов			
вопроса					вопроса				
1	<input type="checkbox"/> а	<input type="checkbox"/> б	<input type="checkbox"/> в	<input checked="" type="checkbox"/> г	9	<input type="checkbox"/> а	<input checked="" type="checkbox"/> б	<input type="checkbox"/> в	<input type="checkbox"/> г
2	<input type="checkbox"/> а	<input type="checkbox"/> б	<input checked="" type="checkbox"/> в	<input type="checkbox"/> г	10	<input type="checkbox"/> а	<input checked="" type="checkbox"/> б	<input type="checkbox"/> в	<input type="checkbox"/> г
3	<input type="checkbox"/> а	<input checked="" type="checkbox"/> б	<input type="checkbox"/> в	<input type="checkbox"/> г	11	<input type="checkbox"/> а	<input checked="" type="checkbox"/> б	<input type="checkbox"/> в	<input type="checkbox"/> г
4	<input checked="" type="checkbox"/> а	<input type="checkbox"/> б	<input type="checkbox"/> в	<input type="checkbox"/> г	12	<input type="checkbox"/> а	<input type="checkbox"/> б	<input checked="" type="checkbox"/> в	<input type="checkbox"/> г
5	<input type="checkbox"/> а	<input type="checkbox"/> б	<input checked="" type="checkbox"/> в	<input type="checkbox"/> г	13	<input type="checkbox"/> а	<input checked="" type="checkbox"/> б	<input checked="" type="checkbox"/> в	<input type="checkbox"/> г
6	<input checked="" type="checkbox"/> а	<input type="checkbox"/> б	<input type="checkbox"/> в	<input type="checkbox"/> г	14	<input type="checkbox"/> а	<input type="checkbox"/> б	<input checked="" type="checkbox"/> в	<input type="checkbox"/> г
7	<input type="checkbox"/> а	<input checked="" type="checkbox"/> б	<input type="checkbox"/> в	<input type="checkbox"/> г	15	<input type="checkbox"/> а	<input type="checkbox"/> б	<input type="checkbox"/> в	<input checked="" type="checkbox"/> г
8	<input checked="" type="checkbox"/> а	<input type="checkbox"/> б	<input type="checkbox"/> в	<input type="checkbox"/> г					

16. Подрабел

17. 225

19.	1	2	3	4	5
	<input checked="" type="checkbox"/> Б	<input type="checkbox"/> А	<input type="checkbox"/> Г	<input type="checkbox"/> Д	<input checked="" type="checkbox"/> Е

Оценка (слагаемые и сумма баллов) 114

Подпись и ФИО членов жюри _____

Бланк ответов для участников 9-х классов

ШИОР ФК-9-С6

1. Задания в закрытой форме, т. е. с предложенными вариантами ответов

№ вопроса	Варианты ответов			
	«А»	«Б»	«В»	«Г»
1		<input checked="" type="checkbox"/>		
2				<input checked="" type="checkbox"/>
3				<input checked="" type="checkbox"/>
4		<input checked="" type="checkbox"/>		
5	<input checked="" type="checkbox"/>			
6		<input checked="" type="checkbox"/>		
7			<input checked="" type="checkbox"/>	
8				<input checked="" type="checkbox"/>
9			<input checked="" type="checkbox"/>	
10	<input checked="" type="checkbox"/>			
11	<input checked="" type="checkbox"/>			
12		<input checked="" type="checkbox"/>		
13			<input checked="" type="checkbox"/>	
14			<input checked="" type="checkbox"/>	
15				<input checked="" type="checkbox"/>

2. Задания в открытой форме

№ вопроса	Варианты ответов
16	Бел
17	Лыжи
18	
19	Нарезка

3. Задание на «соответствие» - №20.

1	2	3	4
15,4 x 5,18	28 x 15	18 x 9	40 x 20

Задание на «соответствие» - №21.

1	2	3	4
а	б	в	г

4. Задание процессуального или алгоритмического толка - №22.





Укажите последовательность выполнения элементов техники метания гранаты:	а	б	в	г
--	---	---	---	---

Задание №23. Перечислите классические лыжные ходы

.....

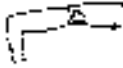
.....

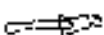
Задача №24. Изобразите с помощью пиктограмм следующие движения и положения тела.

1. Наклон назад, руки на пояс.		+
2. Наклон вперед, руки вверх.		+
3. Упор стоя согнувшись.		+
4. Упор лежа на согнутых руках.		+
5. Упор стоя на коленях.		+
6. Сед углом, руки в стороны.		-

Оценки (слагаемые и сумма) 28.

Подпись жюри _____

28

Бланк ответов для участников 9-х классов

ШИФР PK-9-09

1. Задания в закрытой форме, т. е. с предложенными вариантами ответов

№ вопроса	Варианты ответов			
	«А»	«Б»	«В»	«Г»
1			✓	
2		✓		
3				✓
4				✓
5		✓		
6	✓			
7		✓		
8		✓		
9	✓			
10	✓			
11			✓	
12			✓	
13			✓	
14	✓			
15	✓			

2. Задания в открытой форме

№ вопроса	Варианты ответов
16	
17	
18	
19	

3. Задание на «соответствие» - №20.

1	2	3	4
28x15	18x9	16x8	40x20

Задание на «соответствие» - №21.

1	2	3	4
в	б	а	д

4. Задание процессуального или алгоритмического толка - №22.





Укажите последовательность выполнения элементов техники метания гранаты:	а	б	в	г
	1, 2, 4, 5, 6, 7	6, 1, 3, 5, 7, 4	2, 5, 3, 4, 5, 7, 2, 1, 6, 2, 5, 4, 4	2

Задание №23. Перечислите классические ложные ходы

.....

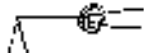
.....

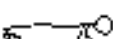
Задания №24. Изобразите с помощью пиктограмм следующие движения и положения тела.

1. Наклон назад, руки на пояс.		+
2. Наклон вперед, руки вверх.		+
3. Упор стоя согнувшись.		+
4. Упор лежа на согнутых руках.		+
5. Упор стоя на коленях.		-
6. Сид утлом, руки в стороны.		-

Оценка (слагаемые и сумма) 2,58.

Подписи жюри _____

1/3

Бланк ответов для участников 9-х классов

ШИФР 09К-9-08

1. Задания в закрытой форме, т. е. с предложенными вариантами ответов

№ вопроса	Варианты ответов			
	«а»	«б»	«в»	«г»
1		б	в	
2		б		
3				г
4			в	
5		б		
6			в	г
7	а		в	
8	а			
9				г
10		б		
11		б		
12			в	
13		б		
14			в	
15	а			

2. Задания в открытой форме

№ вопроса	Варианты ответов
16	
17	
18	
19	

3. Задание на «соответствие» - №20.

1 -	2 -	3 -	4 -
2	б	а	в

Задание на «соответствие» - №21.

1 -	2 -	3 -	4 -
а	б	в	г

4. Задание процессуального или алгоритмического толка - №22.

Укажите последовательность выполнения элементов техники метания гранаты:	а	б	в	г
	а	б	в	г

Задание №23. Перечислите классические лыжные ходы

.....

.....

Задание №24. Изобразите с помощью пиктограмм следующие движения и положения тела.

1. Наклон назад, руки на пояс.

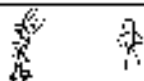

2. Наклон вперёд, руки вверх.



3. Упор стоя согнувшись.



4. Упор лёжа на согнутых руках.



5. Упор стоя на коленях.



6. Сед углом, руки в стороны.



Оценок (слабые и сумма) 6,5.

Подпись жюри _____

+
0,5

Бланк ответов для участников 9-х классов

ШИФР 916 2 - 04

1. Задания в закрытой форме, т. е. с предложенными вариантами ответов

№ вопроса	Варианты ответов			
	«а»	«б»	«в»	«г»
1				✓
2			✓	
3	✓			
4		✓		
5		✓		
6	✓			
7			✓	
8		✓		
9		✓	✓	
10		✓		
11				✓
12	✓			
13			✓	
14			✓	
15	✓			

2. Задания в открытой форме

№ вопроса	Варианты ответов
16	
17	
18	
19	

3. Задание на «соответствие» - №20.

1 -	2 -	3 -	4 -
3	2	4	1

Задание на «соответствие» - №21.

1	2	3	4
6	6	2	2

4. Задание процессуального или алгоритмического толка - №22.

Укажите последовательность выполнения элементов техники метания гранаты:

а	б	в	г
✓		✓	

Задание №23. Перечислите классические лыжные ходы

.....
.....

Задания №24. Изобразите с помощью нитрограмм следующие движения и положения тела.

1. Наклон назад, руки на пояс.	
2. Наклон вперед, руки вверх.	
3. Упор стоя согнувшись.	
4. Упор лёжа на согнутых руках.	
5. Упор стоя на коленях.	
6. Сед углом, руки в стороны.	

Оценка (глазные и сумма) 4,58.

Подписи жюри _____

0,5

Всероссийская олимпиада школьников
по предмету «Физическая культура»
школьный этап 2023/2024 учебный год
10-11 класс

Шифр ФК-11-01

БЛАНК ОТВЕТОВ

Задания в закрытой форме (с предложенными вариантами ответов)

№ вопроса	Вариант ответа	№ вопроса	Вариант ответа
1	г	7	а
2	б	8	а
3	а	9	б
4	а	10	б
5	б	11	б
6	г	12	а

38

Задания в открытой форме.

№ вопроса	Вариант ответа
13	шляпом под шляпой
14	---
15	переворот
16	переклад
17	вертел

28

Задания на «соответствие»

18. Вид спорта и ампула спортсменов

1	2	3	4	5
Г	Д	Б	А	Б

1,58

19. Спортсмены и соревнования, в которых они могут принимать участие

1	2	3	4
Б	Г	Б Б	А

18

Задание профессионального или алгоритмического толка.

20. Опишите упражнение, записав его цифрами

1 10 9 5 7 2

Задание на перечисление верных позиций.

21. Распределите двигательные действия

Действия, обеспечивающие перемещение собственного тела:	Действия, обеспечивающие перемещение постороннего тела (предмета):
3 4 5 6 7 8 9 10	1 2

г г

г г

г г

ч.с.

22. Выберите термины

Баскетбол					Волейбол				
2	3	4	5	8	9	10	16	7	18
2			4				2		

23. Запишите название способов преодоления подъемов на лыжах

1	2	3
---	---	---

24. Задание – кроссворд

$\frac{1}{C}$
 $\frac{2}{k} \quad O \mid P \quad \frac{0}{D} \quad \frac{A}{D} \quad \frac{B}{V}$
 $\frac{4}{П}$
 $\frac{5}{\Phi} \mid \frac{E}{U} \mid \frac{H}{C} \mid \frac{b}{b} \mid$
 $\frac{6}{A} \mid \frac{K}{B} \mid \frac{D}{D} \mid \frac{b}{b} \mid \frac{2}{2} \mid$

Задание – задача.

25. Решите задачу.

Запишите решение

$$\begin{aligned}
 2000 \text{ м.} &= 9 \text{ м. } 50 \text{ с.} \\
 1000 \text{ м.} &= 4 \text{ м. } 55 \text{ с.} = 295 \text{ сек.} \\
 100 \text{ м.} &= 29,5 \text{ сек.}
 \end{aligned}$$

Вариант ответа 29,5с. + 50.

Оценка (слагаемые и сумма) 258.

Подпись и Ф.И.О. членов жюри _____

Шифр ФК - 11 - 02

БЛАНК ОТВЕТОВ

Задания в закрытой форме (с предложенными вариантами ответов)

№ вопроса	Вариант ответа	№ вопроса	Вариант ответа
1	а -	7	а -
2	б -	8	б -
3	а -	9	а -
4	б -	10	б -
5	в -	11	в -
6	б -	12	а -

Задания в открытой форме.

№ вопроса	Вариант ответа
13	Синдромное мышечное
14	Спортивные игры и соревнования
15	Удар прессом
16	Тренировка
17	Через плечо ладонью или предплечьями

Задания на «соответствие»

18. Вид спорта и амбула спортсменов

1	2	3	4	5
а -	б -	в -	а -	б -

19. Спортсмены и соревнования, в которых они могут принимать участие

1	2	3	4
а -	б -	в -	а -

Задание процессуального или алгоритмического толка.

20. Опишите упражнение, записав его цифрами

18 4 12 6 10 4

Задание на перечисление верных позиций.

21. Распределите двигательные действия

Действия, обеспечивающие перемещение собственного тела:	Действия, обеспечивающие перемещение востороннего тела (предмета):
3 4 6 7 9 10	1 2 4 8

+ + - - + +

+ + - -

95.

**Всероссийская олимпиада школьников
по предмету «Физическая культура»
школьный этап 2023/2024 учебный год
10-11 класс**

53,77

Шифр ОК - 11 03 _____

БЛАНК ОТВЕТОВ

Задания в закрытой форме (с предложенными вариантами ответов)

№ вопроса	Вариант ответа	№ вопроса	Вариант ответа
1	2	7	2
2	3	8	4
3	6	9	8
4	0	10	2
5	6	11	0
6	2	12	2 6

Задания в открытой форме.

№ вопроса	Вариант ответа
13	не знаю.
14	не знаю
15	кубики.
16	кельяса.
17	от 7 до 9

Задания на «соответствие»

18. Вид спорта и ампула спортсменов

1	2	3	4	5
2	3	8	0	6

2,55

19. Спортсмены и соревнования, в которых они могут принимать участие

1	2	3	4
6	2	0	6

0,5

Задание процессуального или алгоритмического толка.

20. Опяните уржжненас, записав его цифрами

18 24 34 26 12

Задание на перечисление верных позиций.

21. Распределите двигательные действия

Действия, обеспечивающие перемещение собственного тела:	Действия, обеспечивающие перемещение постороннего тела (предмета):
---	--

53 + 6

12 + 8

1 + 1

1 + 1

2,5

22. Выберите термины

Баскетбол	Волейбол
2) 3) 4) 5) 8	1) 5) 6) 7)

23. Запишите название способов преодоления подъемов на лыжах

1	2	3
Боковой	горизонтальный	

24. Задание – кроссворд

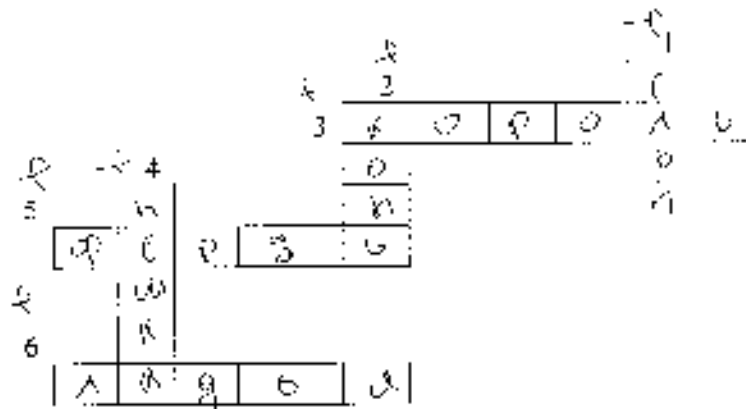

Задание – задача.

25. Решите задачу.
Запишите решение

Вариант ответа 155

Оценка (слабые и сумма) _____

Подпись и Ф.И.О. членов жюри _____